

Bundeskommision Segelflug

– im Deutschen Aero Club e.V. –

WETTBEWERBSORDNUNG FÜR SEGELKUNSTFLUGMEISTERSCHAFTEN (SKWO)

ANLAGE C

- Erlaubte Figuren für Programm 2 bis 6 -



Ausgabe 2026

– Gültig ab 01. Januar 2026 –

**Herausgeber: Bundeskommision Segelflug,
Hermann-Blenk-Str. 28, 38108 Braunschweig**

C. Erlaubte Figuren für Programm 2 bis 6

C.1 Farbdarstellung

C.1.1 Nur die in rot dargestellten und mit [A] gekennzeichneten Figuren und Figurenelemente sind für die Klasse Advanced zugelassen

C.2 Roll und Trudelkombinationen

C.2.1 Gegenläufige gesteuerte oder Zeitenrollen sind nur auf horizontalen Linien erlaubt.

C.3 Familie 1.1, Linien

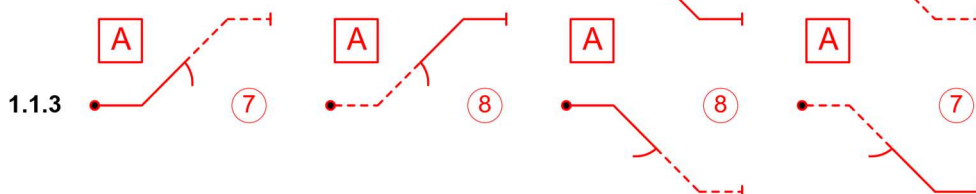

1

2

3

4

C.3.1.1 1.1.6.4 und 1.1.7.3 nicht mehr als ¼ Rolle vor negativem Ausgang für SZD59 und MDM 1 Fox

Anlage C zur Wettbewerbsordnung für Segelkunstflugmeisterschaften
Erlaubte Figuren für Programm 2 bis 6

C.4 Familie 1.2, Zwei Linien

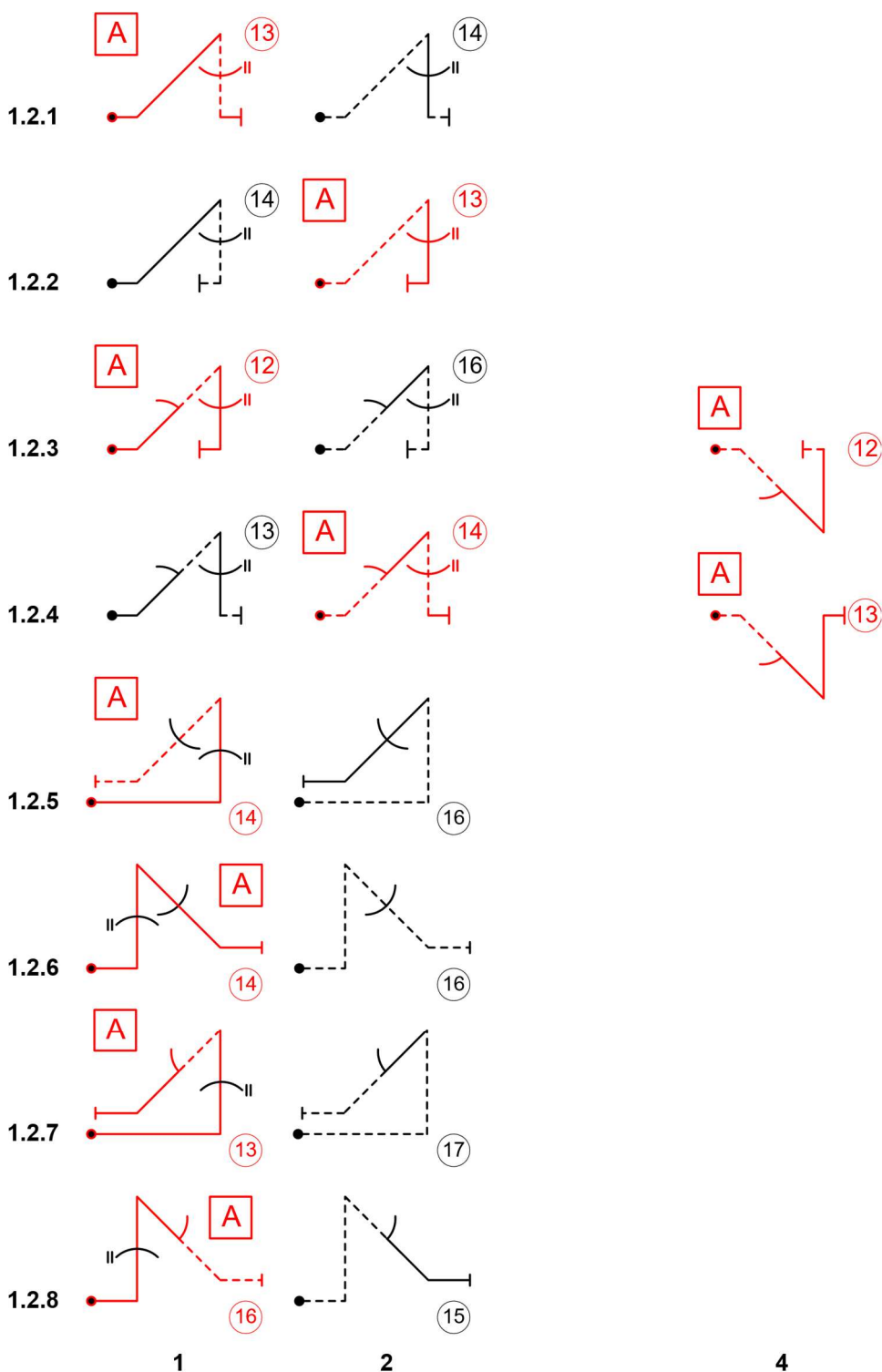

C.4.1.1 Keine Rollen senkrecht aufwärts in den Figuren der Spalte 2 der Zeilen 1.2.5 bis 1.2.8

C.4.1.2 Für SZD-59 und MDM 1 Fox nicht mehr als $\frac{1}{4}$ gesteuerte Rolle vor negativem Ausgang bei 1.2.1.2, 1.2.2.1

C.4.1.3 Für SZD-59 und MDM 1 Fox Summe der Rollwinkel für gesteuerte Rollen auf negativen 45° Abwärtslinien nicht mehr als 180° bei 1.2.5.1 und 1.2.6.2

Anlage C zur Wettbewerbsordnung für Segelkunstflugmeisterschaften
Erlaubte Figuren für Programm 2 bis 6

C.5 Familie 2, Kreise und Rollenkreise

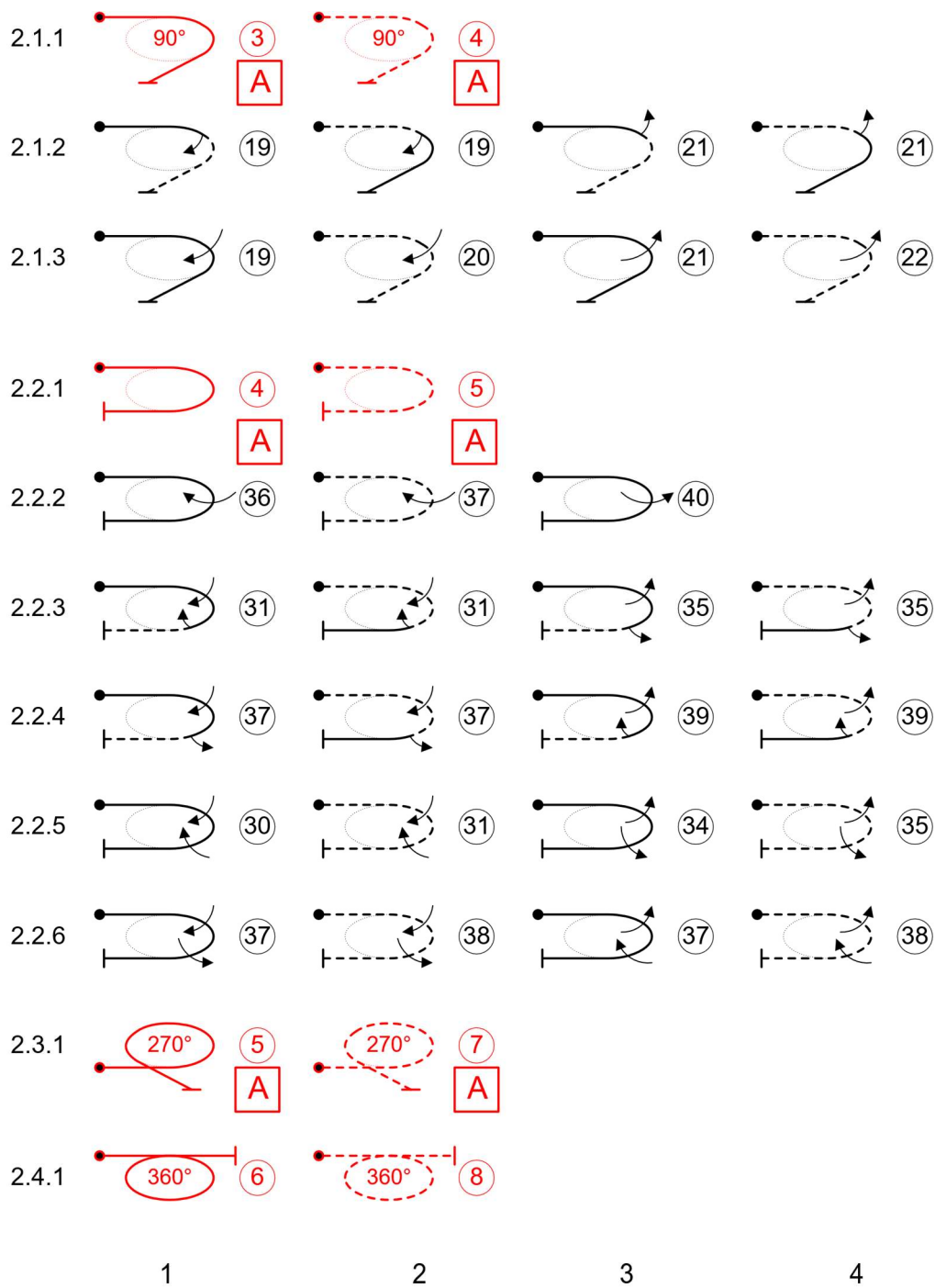

C.6 Familie 5, Turns

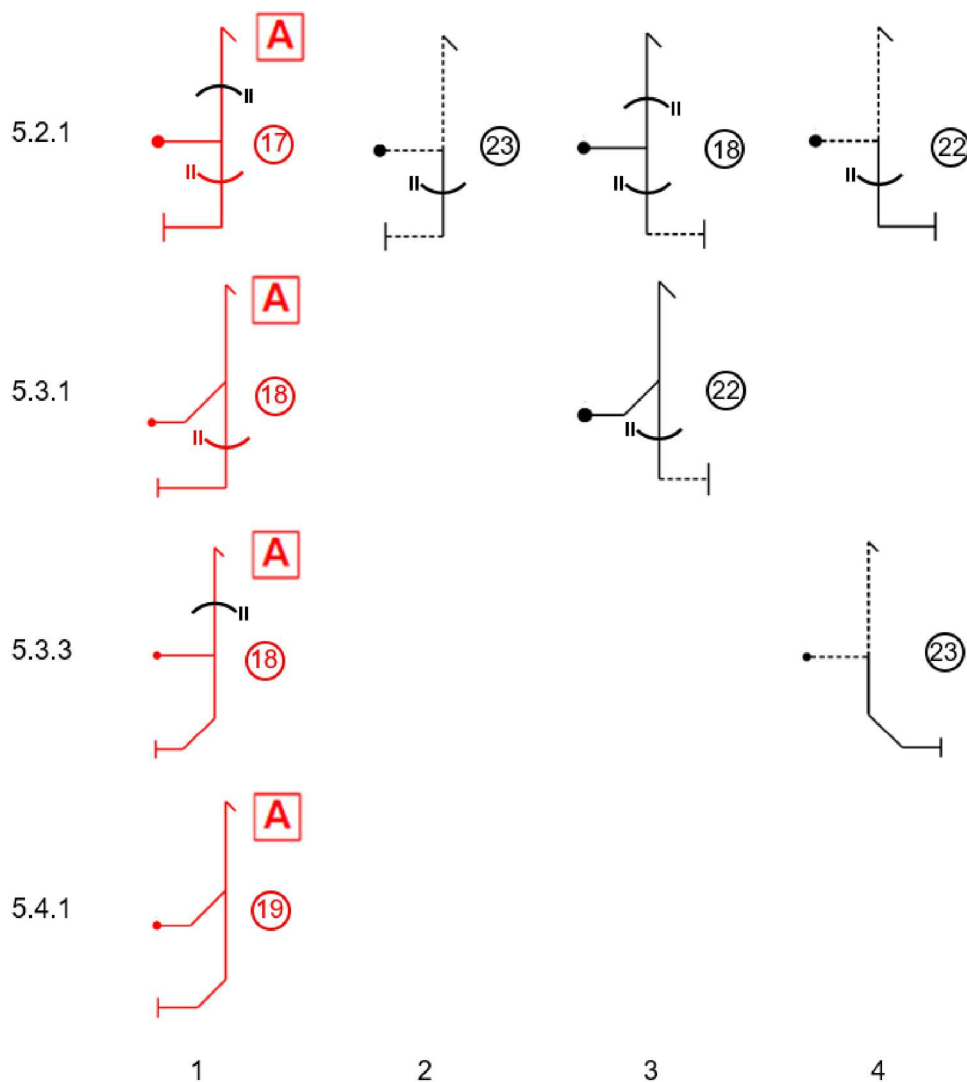

C.6.1.1 Rollelemente dürfen nur an den angezeigten Stellen eingefügt werden.

C.6.1.2 Für SZD-59 und MDM 1 Fox nicht mehr als $\frac{1}{4}$ gesteuerte Rolle vor negativem Ausgang bei 5.2.1.2 und 5.2.1.3

Anlage C zur Wettbewerbsordnung für Segelkunstflugmeisterschaften
Erlaubte Figuren für Programm 2 bis 6

C.7 Familie 6, Männchen

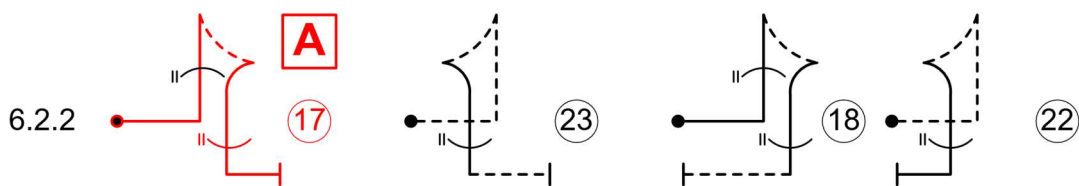
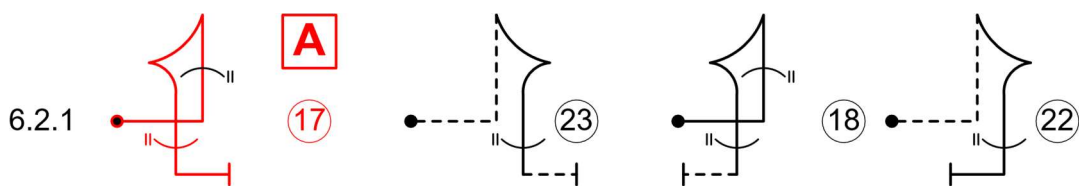

1

2

3

4

C.7.1.1 Rollelemente dürfen nur an den angezeigten Stellen eingefügt werden.

C.7.1.2 Für SZD-59 und MDM 1 Fox nicht mehr als $\frac{1}{4}$ gesteuerte Rolle vor negativem Ausgang bei 6.2.1.2, 6.2.1.3, 6.2.2.2, 6.2.2.3

Anlage C zur Wettbewerbsordnung für Segelkunstflugmeisterschaften
Erlaubte Figuren für Programm 2 bis 6

C.8 Familie 7.2, halbe Loops und 7.3, dreiviertel Loops

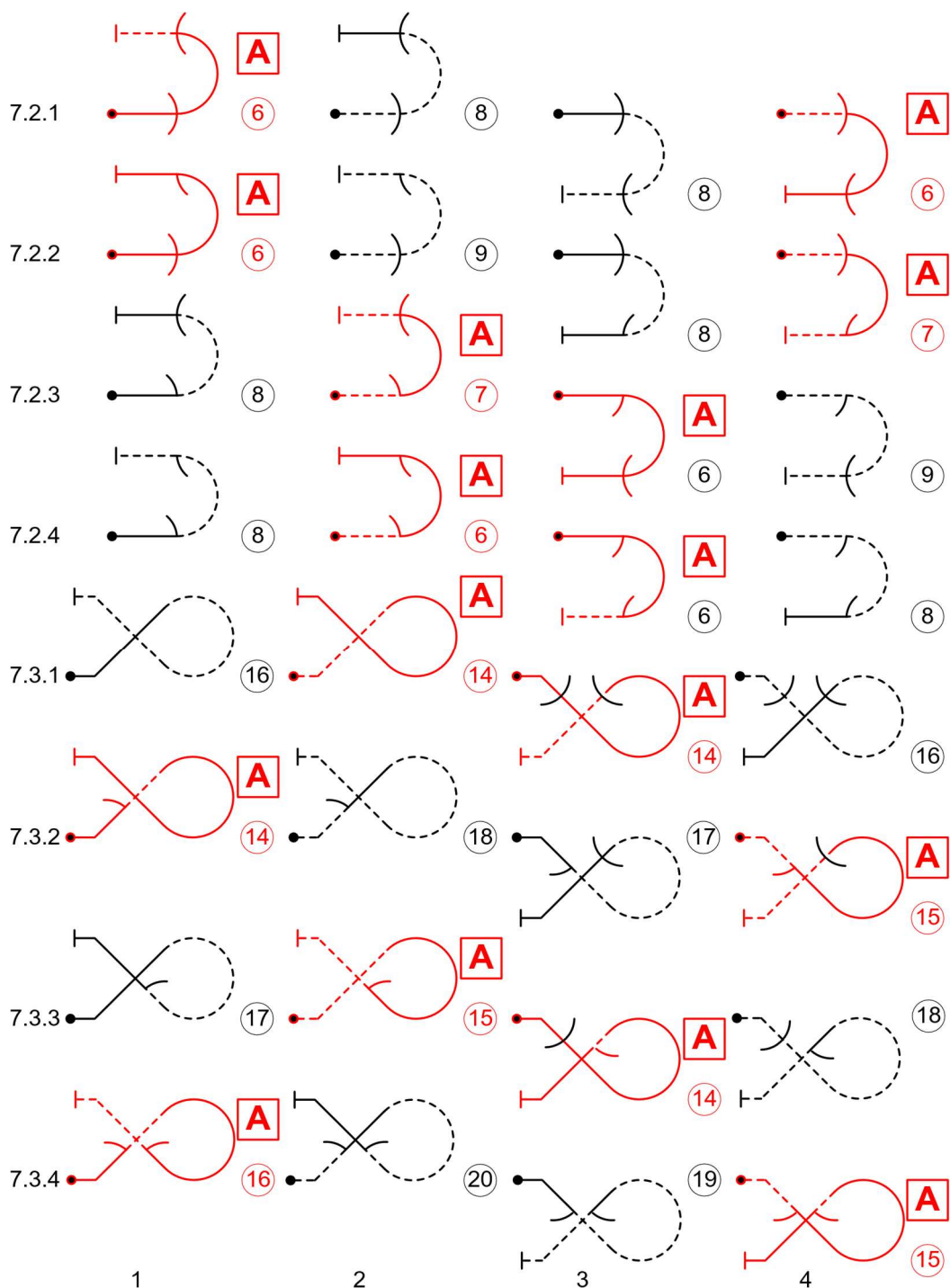

C.8.1.1 Keine gerissenen oder gestoßenen Rollen auf den horizontalen Eingangslinien der Figuren in Spalte 1 und 2 sowie auf den horizontalen Ausgangslinien der Figuren in Spalte 3 und 4 der Zeilen 7.2.1 bis 7.2.4.

C.8.1.2 Keine halbe gerissenen Rollen bei Figuren 7.2.2.1 und 7.2.4.2
Keine halbe gestoßenen Rollen bei Figuren 7.2.2.2 und 7.2.4.1

C.8.1.3 Summe der Rollwinkel auf negativen 45° Abwärtslinien nicht mehr als 180° für SZD 59 in Spalte 3 und 4 von 7.3.1 bis 7.3.4

Anlage C zur Wettbewerbsordnung für Segelkunstflugmeisterschaften
Erlaubte Figuren für Programm 2 bis 6

C.9 Familie 7.4, Ganze Loops

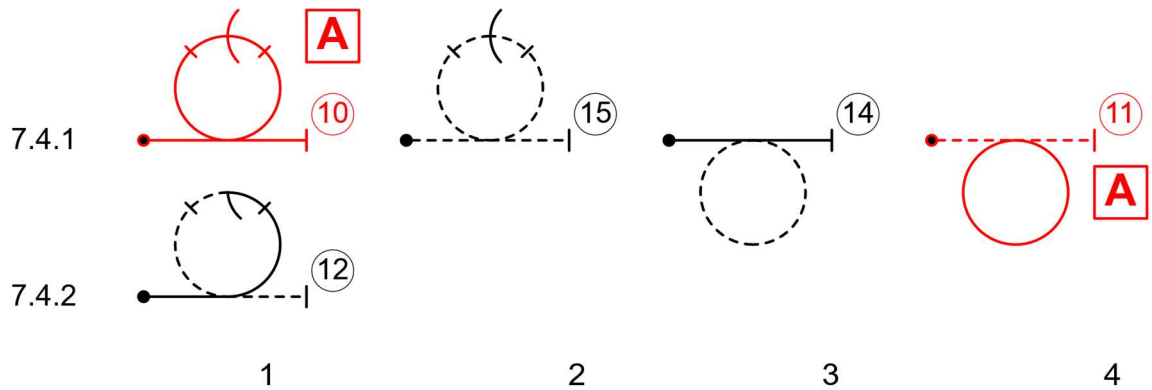

C.9.1.1 Keine Rollen in Figuren 7.4.1.3 und 7.4.1.4.

C.9.1.2 Keine Zeitenrollen im Scheitelpunkt von 7.4.1.2

C.9.1.3 nicht mehr als eine ganze Rolle im Scheitelpunkt von 7.4.1.1 und 7.4.1.2

C.9.1.4 keine ungesteuerte Rolle im Scheitel von Figur 7.4.1.2

Anlage C zur Wettbewerbsordnung für Segelkunstflugmeisterschaften
Erlaubte Figuren für Programm 2 bis 6

C.10 Familie 7.8.1 bis 7.8.8, Kubanachten

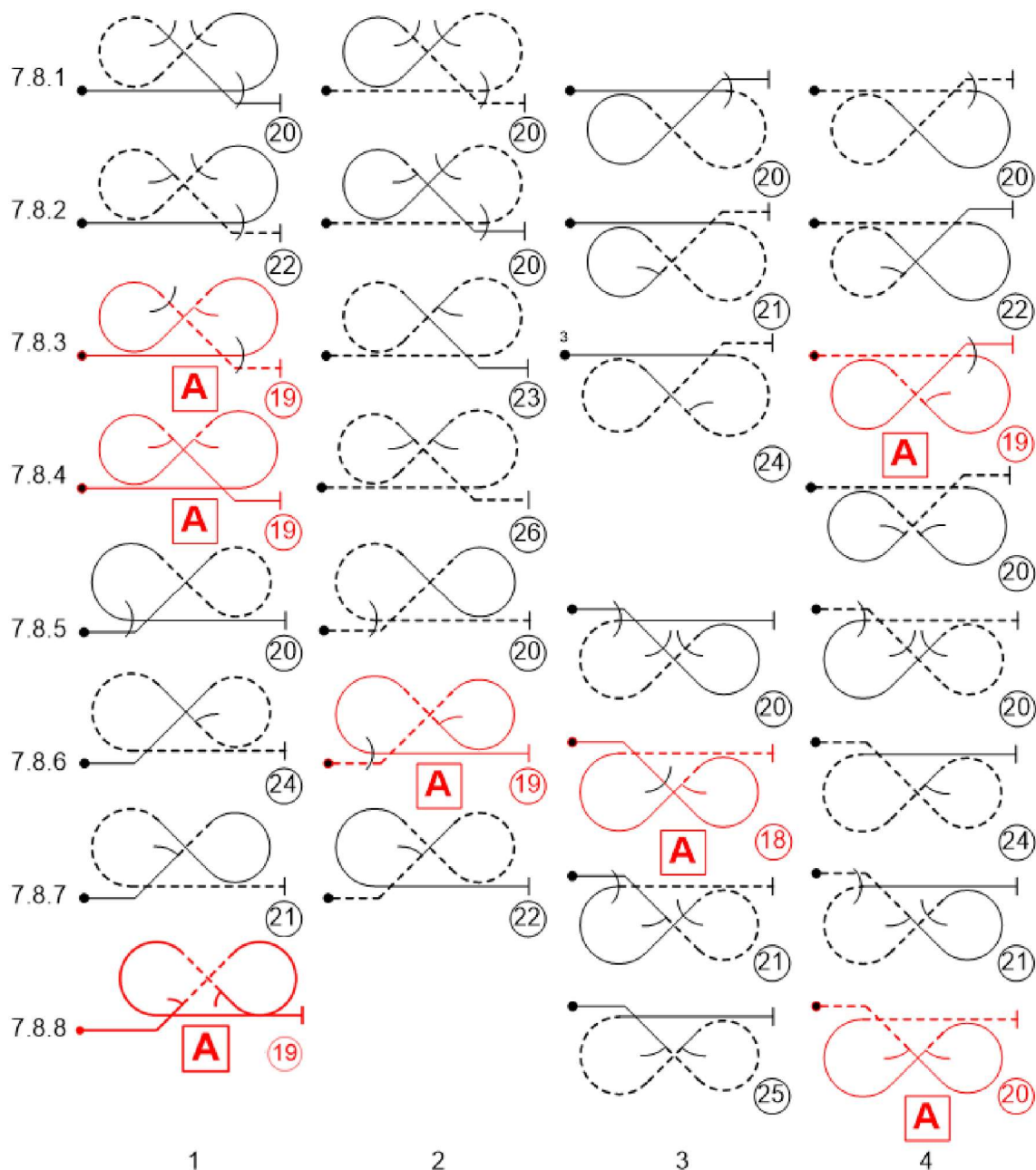

- C.10.1.1 Keine gerissenen oder gestoßenen Rollen auf den horizontalen Eingangslinien der Figuren in Spalten 1 und 2 von 7.8.1 bis 7.8.4
- C.10.1.2 Keine gerissenen oder gestoßenen Rollen auf den horizontalen Ausgangslinien der Figuren in Spalten 1 und 2 von 7.8.5 bis 7.8.7
- C.10.1.3 Summe der Rollwinkel auf negativen 45° Abwärtslinien nicht mehr als 180° für SZD 59

Anlage C zur Wettbewerbsordnung für Segelkunstflugmeisterschaften
Erlaubte Figuren für Programm 2 bis 6

C.11 Familie 7.8.9 bis 7.8.15 horizontale Super Achten

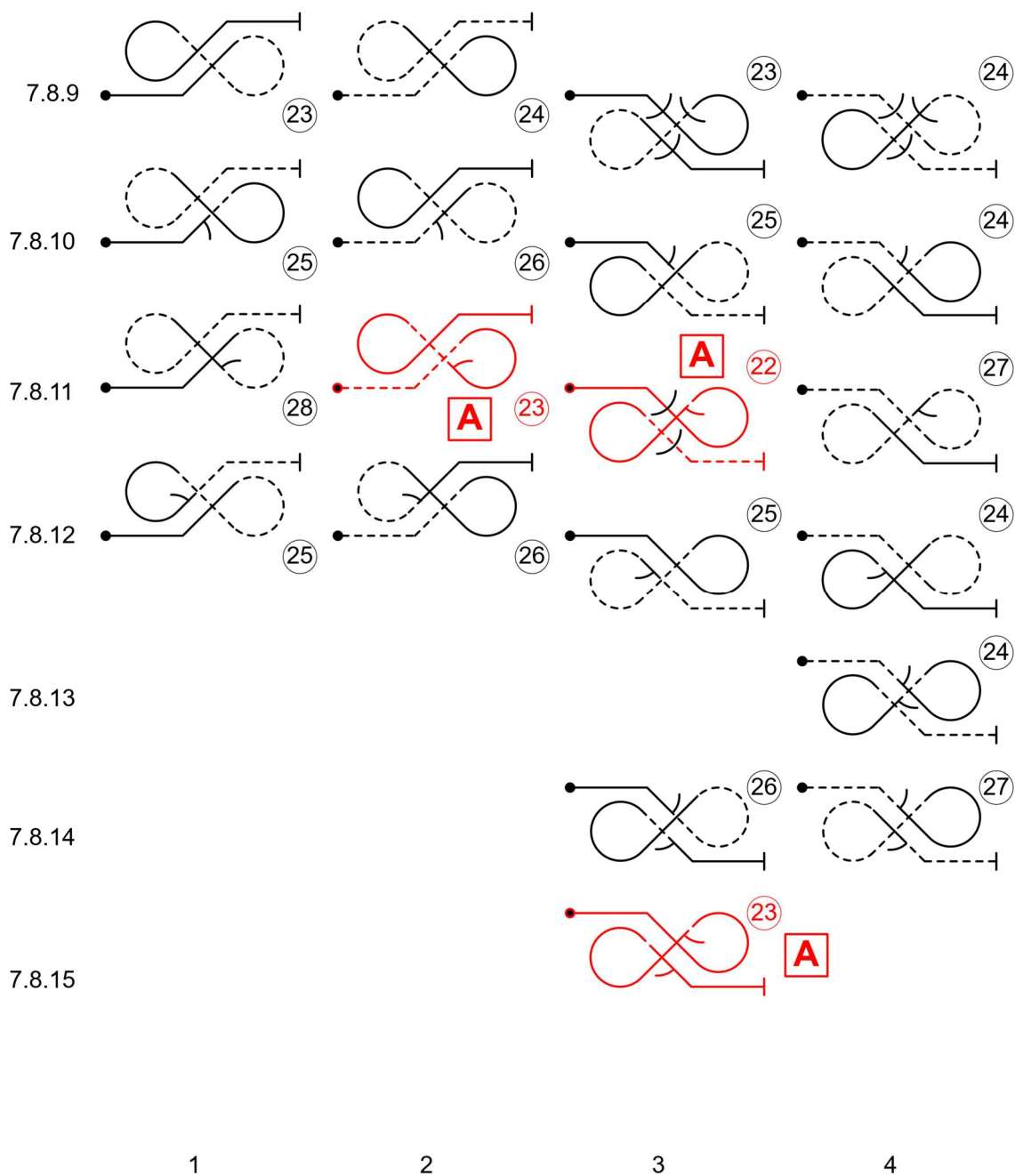

C.11.1.1 Summe der Rollwinkel auf negativen 45° Abwärtslinien nicht mehr als 180° für SZD 59

C.12 Familie 8.4, Humpties

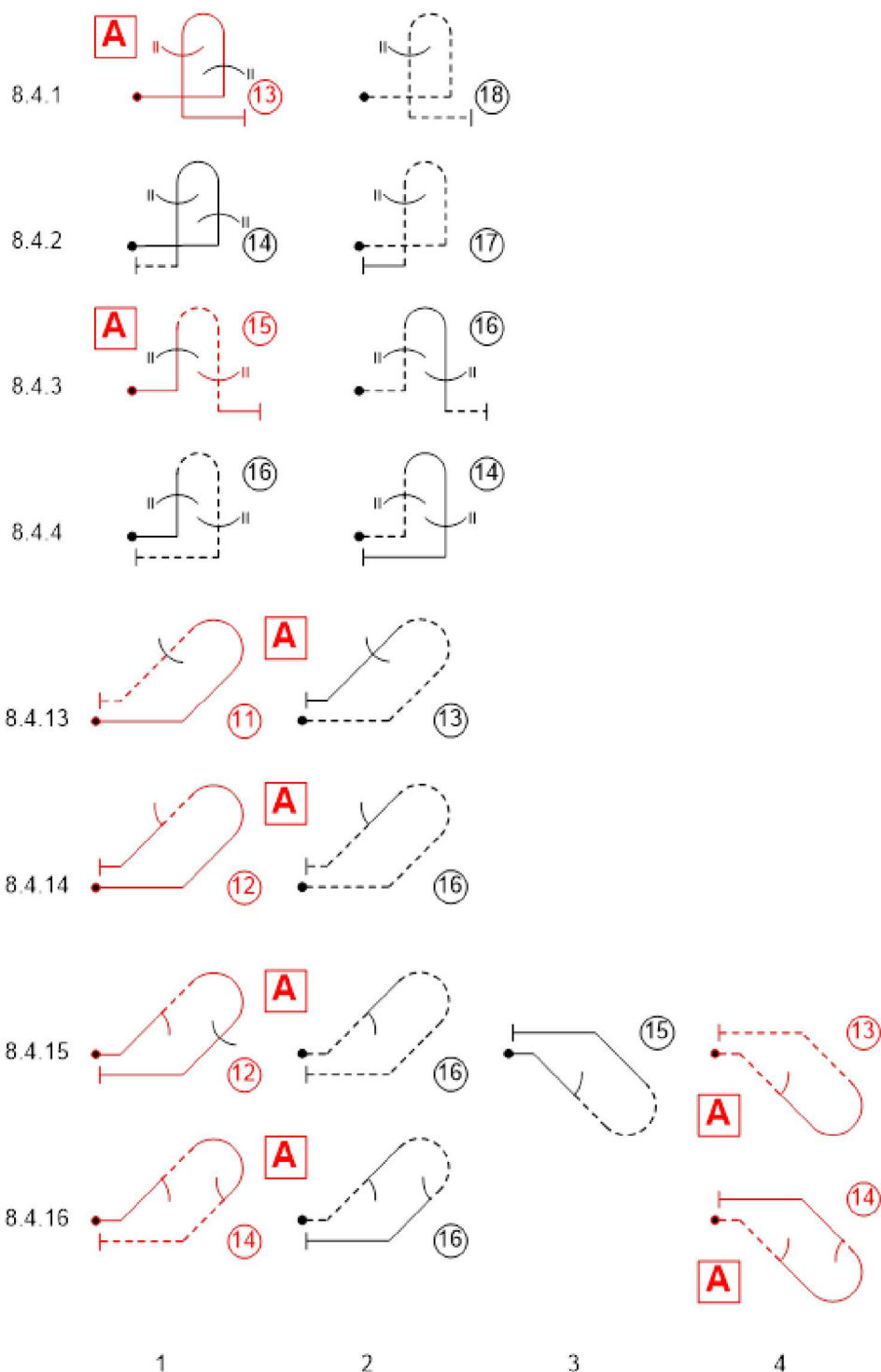

C.12.1.1 Keine Rollen senkrecht aufwärts in Figuren 8.4.1.2 und 8.4.2.2

C.12.1.2 Keine $\frac{1}{2}$ gesteuerte Rolle vor negativem Ausgang für SZD 59 und MDM 1 Fox bei 8.4.1.2, 8.4.2.1, 8.4.3.2, 8.4.4.1

C.12.1.3 Keine ganze gesteuerte Rolle für SZD 59 und MD 1 Fox bei 8.4.15.1 und 8.4.15.2

C.12.1.4 Keine ganze gesteuerte Rolle für SZD 59 bei 8.4.13.1

Anlage C zur Wettbewerbsordnung für Segelkunstflugmeisterschaften
Erlaubte Figuren für Programm 2 bis 6

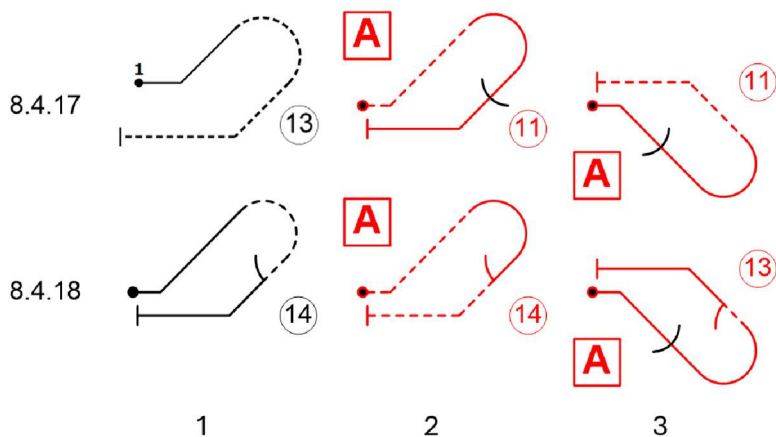

C.12.1.5 Keine gerissenen oder gestoßenen Rollen auf den Abwärtslinien von 8.4.15.2, 8.4.16.2, 8.4.17.1 und 8.4.18.1

C.12.1.6 Keine ganze gesteuerte Rolle für SZD 59 und MDM 1 Fox bei 8.4.17.1 und 8.4.17.2

C.13 Familie 8.5, halbe Kubanachten

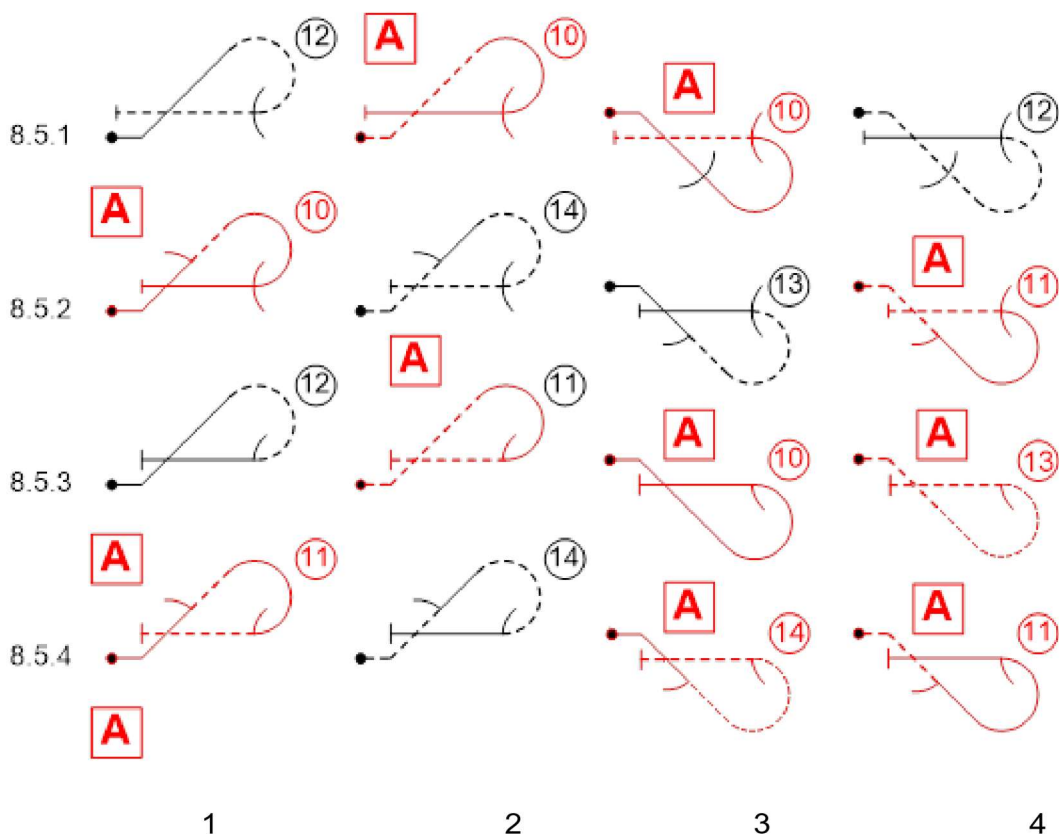

C.13.1.1 Keine gerissenen oder gestoßenen Rollen auf den horizontalen Ausgangslinien der Figuren in Spalten 1 und 2 von Zeilen 8.5.1 bis 8.5.4

C.13.1.2 Summe der Rollwinkel auf negativen 45° Abwärtslinien nicht mehr als 180° für SZD 59

Anlage C zur Wettbewerbsordnung für Segelkunstflugmeisterschaften
Erlaubte Figuren für Programm 2 bis 6

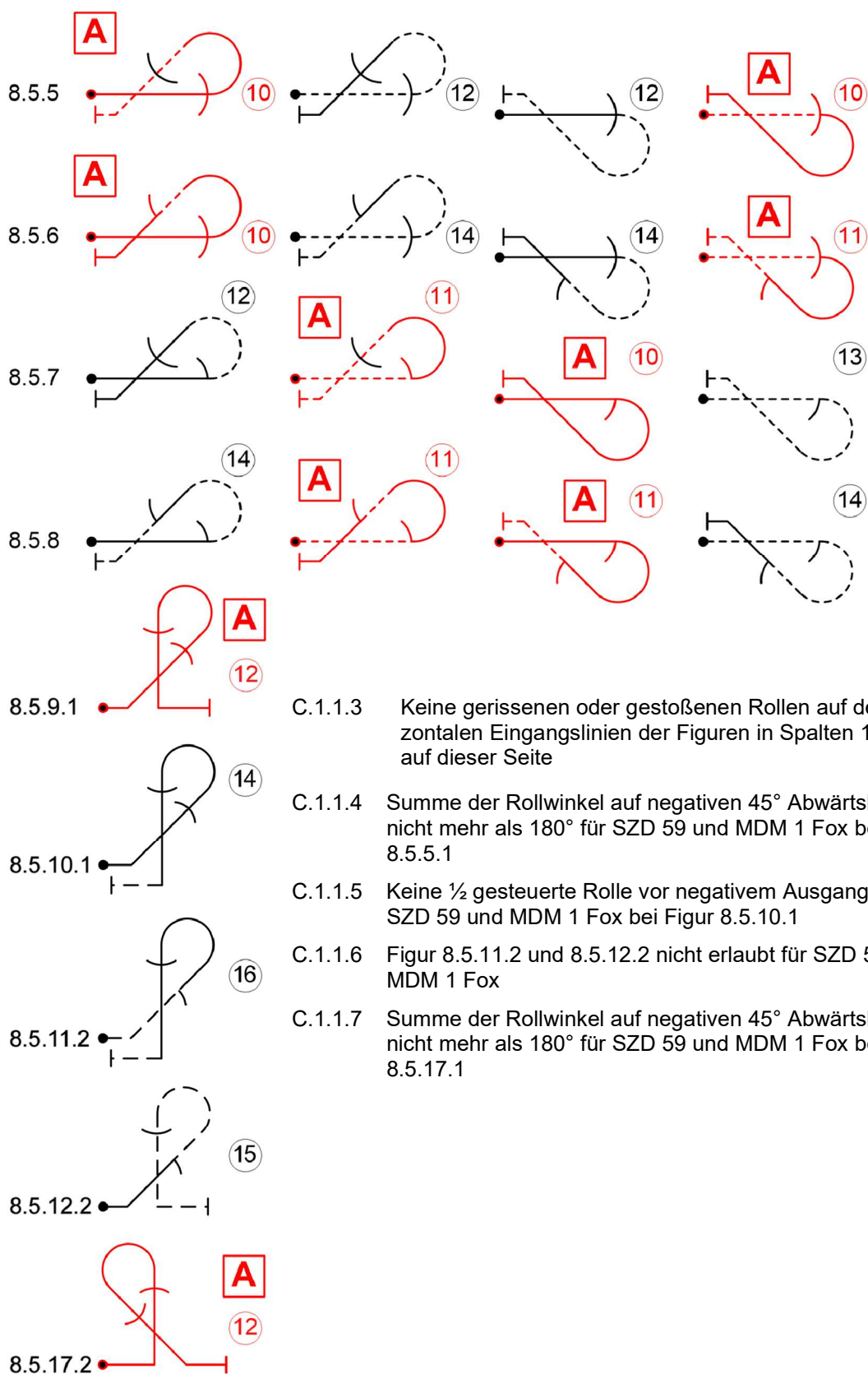

Anlage C zur Wettbewerbsordnung für Segelkunstflugmeisterschaften
Erlaubte Figuren für Programm 2 bis 6

C.14 Familie 8.6, P-Loops

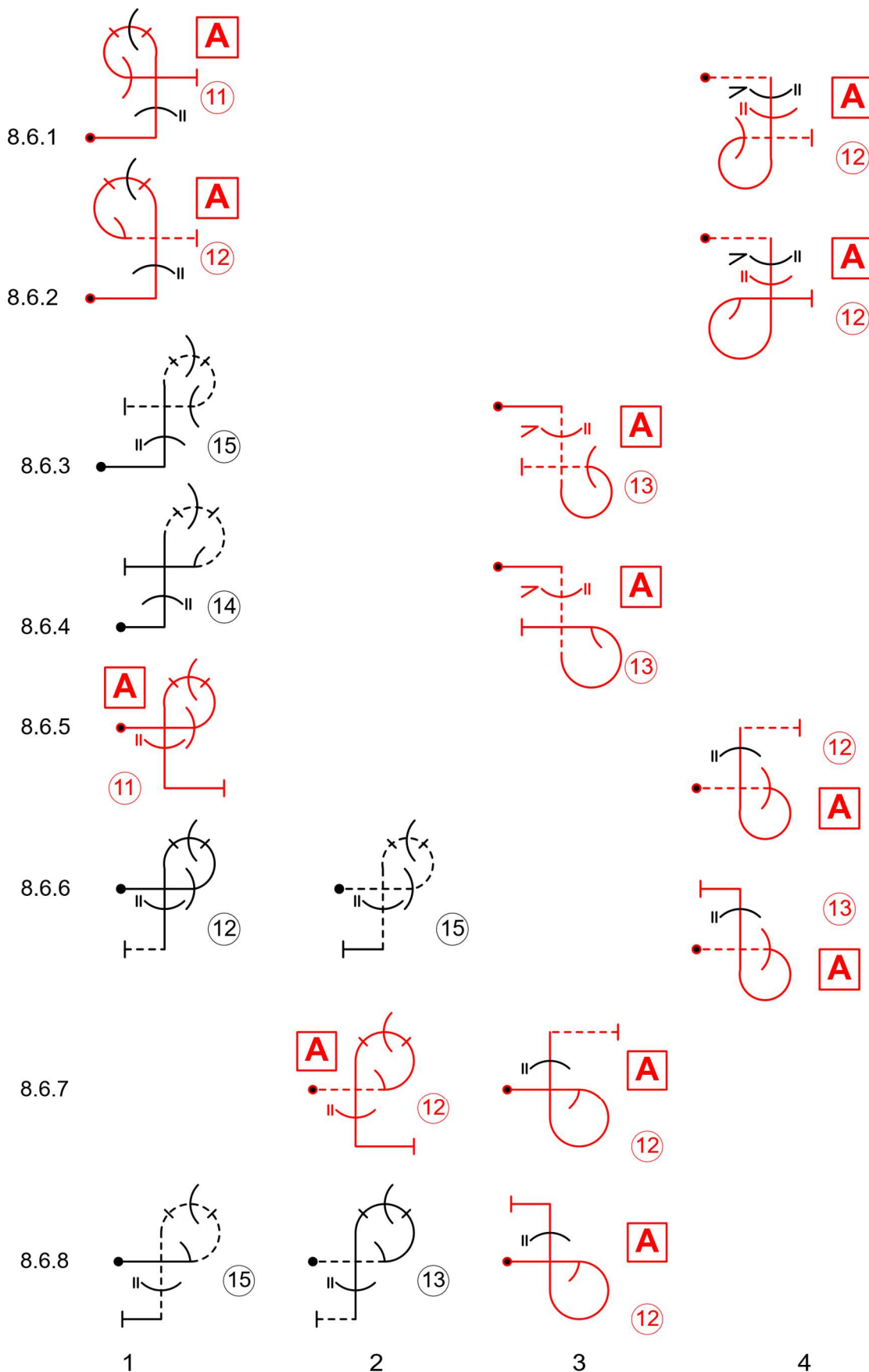

Anlage C zur Wettbewerbsordnung für Segelkunstflugmeisterschaften
Erlaubte Figuren für Programm 2 bis 6

- C.14.1.1 nicht mehr als eine ganze Rolle im Scheitelpunkt der Figuren in Spalte 1 und 2 von 8.6.1 bis 8.6.8
- C.14.1.2 Keine Rollen im Scheitelpunkt von Spalte 1 von 8.6.1 bis 8.6.3 nach einer Rolle auf der Aufwärtlinie
- C.14.1.3 Keine Zeitenrollen im Scheitelpunkt von 8.6.3.1, 8.6.4.1, 8.6.6.2 und 8.6.8.1
- C.14.1.4 Keine gerissenen oder gestoßenen Rollen auf Ein- und Ausgangslinien in Spalte 1 und 2
- C.14.1.5 Keine gerissenen oder gestoßenen Rollen auf den horizontalen Eingangslinien der Figuren in Spalten 1 und 2 von 8.6.5 bis 8.6.8 sowie auf den vertikalen Abwärtlinien nach einer Zeitenrolle im Loop
- C.14.1.6 Keine 180° gesteuerte Rolle auf vertikaler Abwärtlinie für SZD 59 und MDM 1 Fox bei Figur 8.6.1 bis 8.6.8
- C.14.1.7 Keine ungesteuerten Rollen auf vertikalen Abwärtlinien für SZD 59 bei Figuren 8.6.1 bis 8.6.8 in Spalte 1, 2 und 3

Anlage C zur Wettbewerbsordnung für Segelkunstflugmeisterschaften
Erlaubte Figuren für Programm 2 bis 6

C.14 Familie 8.6.17 bis 8.6.23, P-Loops mit halben Rollen im Scheitel

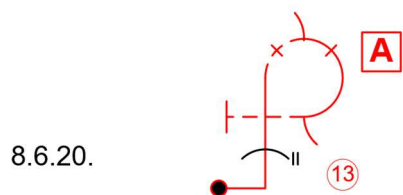
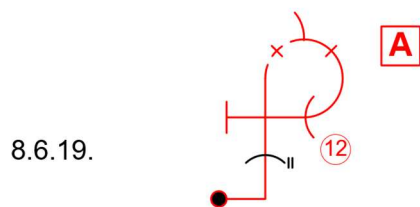
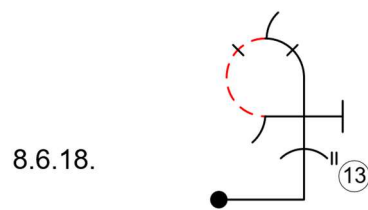
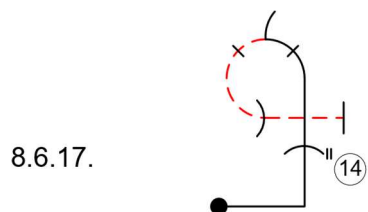

- C.14.1.8 Keine gerissenen oder gestoßenen Rollen auf den horizontalen Eingangs- und Ausgangslinien dieser Figuren.
- C.14.1.9 Keine Zeitenrollen im Scheitelpunkt von 8.6.21.2, 8.6.22.2, 8.6.23.1
- C.14.1.10 Keine 180° gesteuerte Rolle auf senkrechter Abwärtslinie für SZD 59 und MDM 1 Fox bei Figuren 8.6.21 bis 8.6.23
- C.14.1.11 Keine ungesteuerten Rollen auf senkrechter Abwärtslinie für SZD 59 bei Figuren 8.6.21 bis 8.6.23

C.15 Familie 8.6.13, 8.6.14, Wendende P-Loops und Familie 8.7, Q-Loops

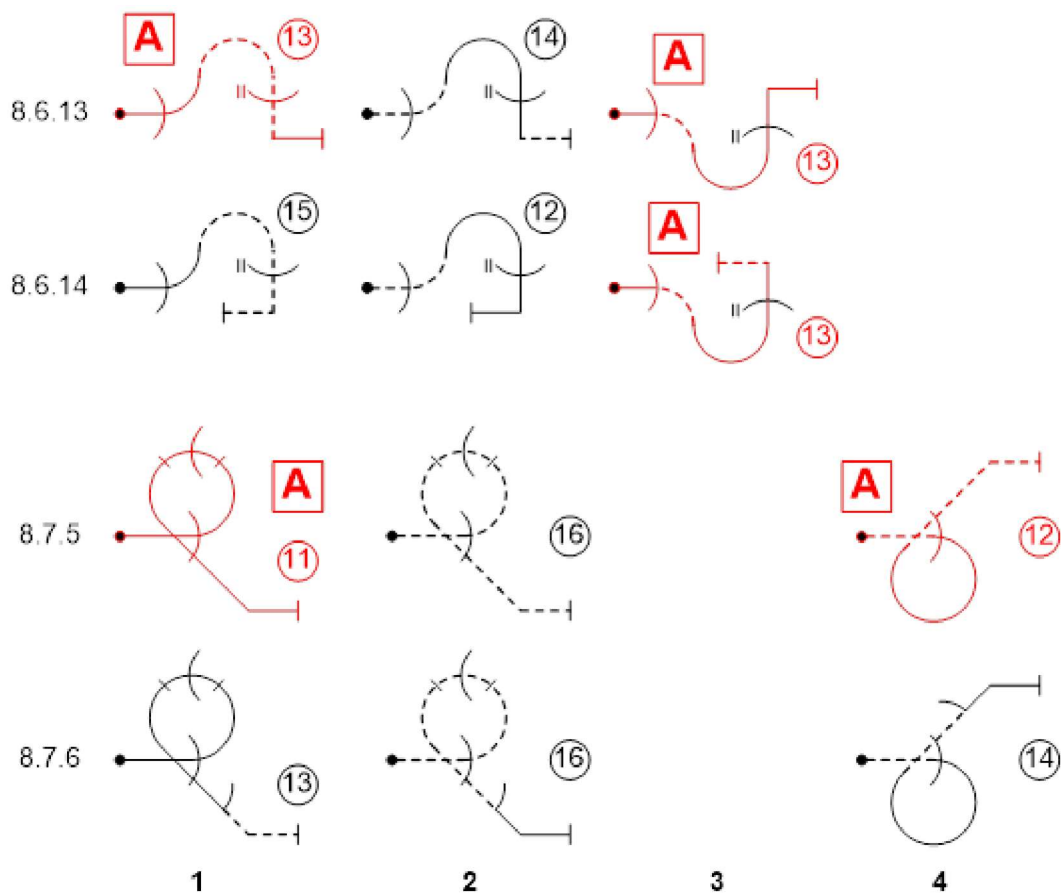

C.15.1.1 Nicht mehr als eine ganze Rolle im Scheitelpunkt der Figuren in Spalte 1 und 2 von 8.7.5 und 8.7.6

C.15.1.2 Keine ungesteuerten Rollen auf horizontalen Eingangslinien bei Figuren in Spalten 1 und 2

C.15.1.3 Keine Zeitenrollen im Scheitelpunkt von 8.7.5.2 und 8.7.6.2.

C.15.1.4 Keine gerissenen oder gestoßenen Rollen in den 45° Abwärtslinien von 8.7.5.1, 8.7.5.2, 8.7.6.1 und 8.7.6.2

C.15.1.5 Keine 180° gesteuerte Rolle auf senkrechten Abwärtslinien für SZD 59 und MDM 1 Fox in Figuren 8.6.13 bis 8.6.14

C.15.1.6 Keine ungesteuerte Rolle auf senkrechten Abwärtslinien für SZD 59 in Figuren 8.6.13 bis 8.6.14

Anlage C zur Wettbewerbsordnung für Segelkunstflugmeisterschaften
Erlaubte Figuren für Programm 2 bis 6

C.16 Familie 9.1, gesteuerte Rollen

9.1		¼	½	¾	1	1¼	1½	1¾	2
1		9							
2			9 A						
3		3 A	6 A	9 A	12 A		15 A		18 A
4			6 A		12				
5		3 A	6						
		1	2	3	4	5	6	7	8

C.16.1.1 9.1.4.4 auf negativen 45° Abwärtslinien nicht erlaubt für SZD 59



C.16.1.2 Auf senkrechten Abwärtslinien nach ungesteuerten Rollen und Trudeln nicht mehr als ¼ gesteuerte Rolle

C.17 Familie 9.2, 2 Zeiten Rolle

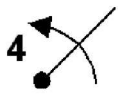
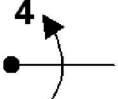

9.2					1		1½		2
3									
		1	2	3	14 A	5	6	7	8

Anlage C zur Wettbewerbsordnung für Segelkunstflugmeisterschaften
Erlaubte Figuren für Programm 2 bis 6

C.18 Familie 9.4, 4 Zeiten Rolle

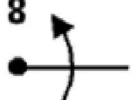

9.4			$\frac{1}{2}$	$\frac{3}{4}$	1	$1\frac{1}{4}$	$1\frac{1}{2}$	$1\frac{3}{4}$	2
2			11 A						
3			8 A	12 A	17 A				
4			8 A						
		1	2	3	4	5	6	7	8

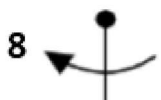
C.19 Familie 9.8, 8 Zeitenrolle

9.8			$\frac{1}{4}$	$\frac{1}{2}$	$\frac{3}{4}$	1	$1\frac{1}{4}$	$1\frac{1}{2}$	$1\frac{3}{4}$	2
3			8 A	11 A						
4				11						
5			5 A							

Anlage C zur Wettbewerbsordnung für Segelkunstflugmeisterschaften
Erlaubte Figuren für Programm 2 bis 6

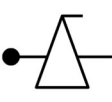
C.20 Familie 9.9, gerissene Rollen

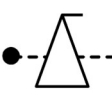
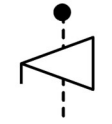
9.9			$\frac{1}{2}$	$\frac{3}{4}$	1	$1\frac{1}{4}$	$1\frac{1}{2}$	$1\frac{3}{4}$	2
2			15						
3			12		16				
4			12		16				
5			12	14	16				
8			15						
10			12	14	16				
		1	2	3	4	5	6	7	8





C.20.1.1 Ganze gerissene Rolle horizontal 9.9.3.4 nur im Scheitelpunkt von aufwärts-Loop-Elementen

C.20.1.2 Halbe gerissene Rolle auf negativer Linie 9.9.8.2 nur bei Katalognummern 7.2.2.2 und 7.2.4.1

C.20.1.3 9.9.8.2 nicht erlaubt in Programmen 2 bis 6

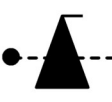
Anlage C zur Wettbewerbsordnung für Segelkunstflugmeisterschaften
Erlaubte Figuren für Programm 2 bis 6

C.21 Familie 9.10, gestossene Rollen

9.10			$\frac{1}{2}$	$\frac{3}{4}$	1	$1\frac{1}{4}$	$1\frac{1}{2}$	$1\frac{3}{4}$	2
2			18						
3			15						
4			15		19				
5			15	17	19				
8			18						
10			15	17	19				
		1	2	3	4	5	6	7	8





C.21.1.1 Kein negativer Abgang nach mehr als 1/2 gestoßene Rolle senkrecht abwärts.

C.21.1.2 Halbe gestoßene Rolle auf positiver Linie 9.10.8.2 nur bei Katalognummern 7.2.2.1 und 7.2.4.2



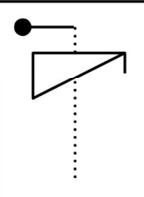

C.21.1.3 9.10.8.2 nicht erlaubt in Programmen 2 bis 6

Anlage C zur Wettbewerbsordnung für Segelkunstflugmeisterschaften
Erlaubte Figuren für Programm 2 bis 6

C.22 Familie 9.11, positives Trudeln

								
			1	1¼	1½	1¾	2	
1		Upright Entry Line			5 A	6 A	7 A	
			4	5	6	7	8	

C.23 Familie 9.12, negatives Trudeln

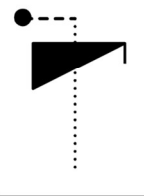
								
			1	1¼	1½	1¾	2	
1		Inverted Entry Line			7	8	9	
			4	5	6	7	8	